

EN Quick Reference Guide 1 - Bobbin winding and setting

Be sure to first read the "IMPORTANT SAFETY INSTRUCTIONS" in the Operation Manual. Refer to the Operation Manual for detailed instruction.

ID Panduan Manual Singkat 1 - Pemutar dan Pengaturan Sekoci

Pertama pastikan membaca "IMPORTANT SAFETY INSTRUCTIONS" di dalam Operasi Manual. Mengacu ke Operasi Manual untuk instruksi yang lebih detail.

Spesifikasi Produk : FS-101

Jumlah Pola Jahitan	: 100 Jenis Jahitan
Fungsi Jahit Huruf	: Ya (1)
Pemasang Benang Otomatis	: Basic
Lubang Kancing	: 1 Langkah Lubang Kancing (8 jenis)
Pengaturan Lebar Jahitan	: Ya
Pengaturan Panjang Jahitan	: Ya
Lampu Penerangan	: LED
Penggunaan Daya	: 55W
Layar LCD	: Layar LCD Besar
Tombol Start/Stop	: Ya

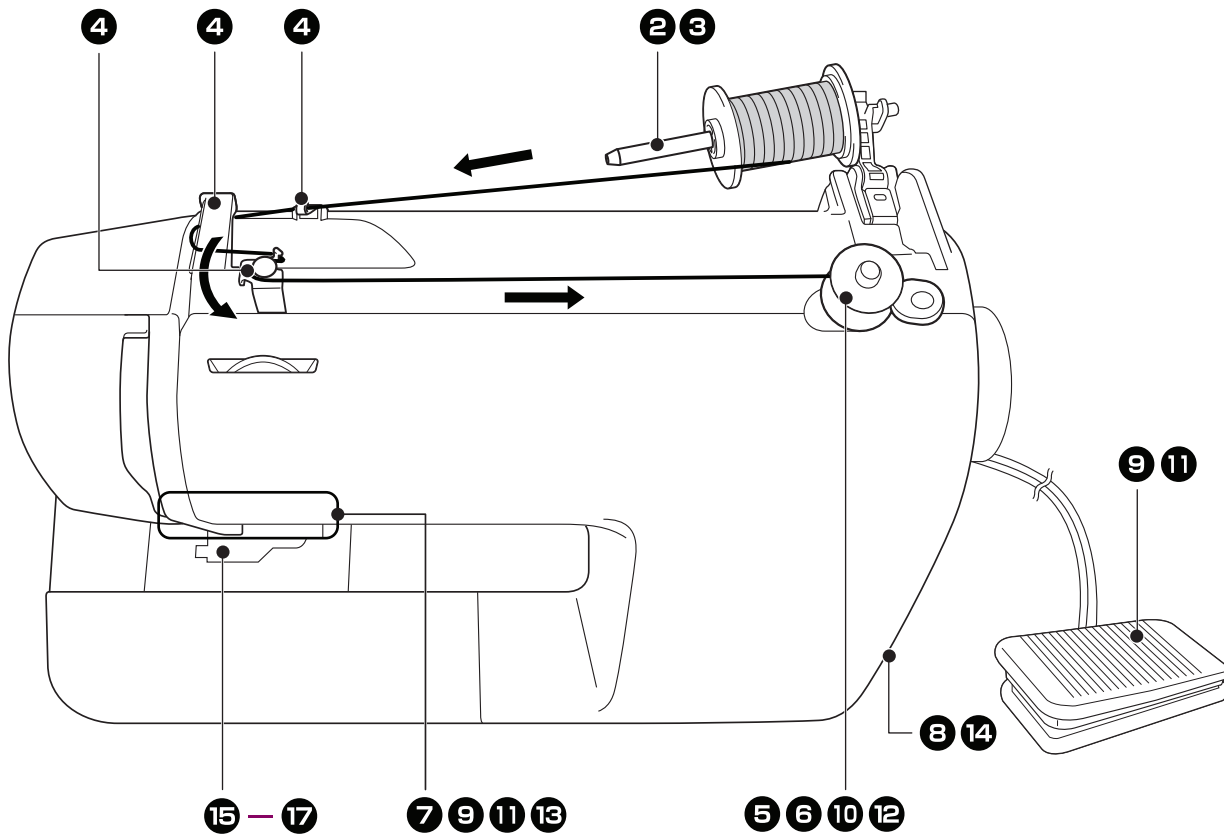

1 Ambil sekoci dan pastikan ukuran sekoci sesuai.

2 Ikuti langkah seperti gambar di bawah ini.

3 Masukkan benang ke dalam tiang lalu tutup dengan penutup benang.

4 Tarik benang melewati pola 1 lalu dilanjutkan ke pola 2 dan dikaitkan ke pola 3.

5 Masukkan sekoci ke tiang lalu geser ke kanan.

6 Putar benang sesuai arah pada gambar di bawah lalu dipotong menggunakan cutter yang tersedia.

7 Geser pengatur kecepatan ke arah paling kanan.

8 Tekan tombol power untuk menyalakan mesin.

9 Tekan pedal atau tekan tombol panah pada mesin seperti gambar di bawah.

10 Tunggu sekoci sampai penuh.

11 Lepas injakan pada pedal atau tekan tombol panah pada mesin.

12 Geser tiang ke kiri lalu angkat sekoci dan potong benang.

13 Geser pengatur kecepatan ke paling kiri.

14 Tekan tombol power untuk mematikan mesin.

15 Buka penutup sekoci dengan mengikuti gambar di bawah.

15 Tutup sekoci dengan memasukkan nomor 1 terlebih dahulu dilanjutkan dengan nomor 2.

EN Quick Reference Guide 2 - Upper threading

Be sure to first read the "IMPORTANT SAFETY INSTRUCTIONS" in the Operation Manual. Refer to the Operation Manual for detailed instruction.

ID Panduan Manual Singkat 2 - Mempersiapkan benang atas

Pertama pastikan membaca "IMPORTANT SAFETY INSTRUCTIONS" di dalam Operasi Manual. Mengacu ke Operasi Manual untuk instruksi yang lebih detail.

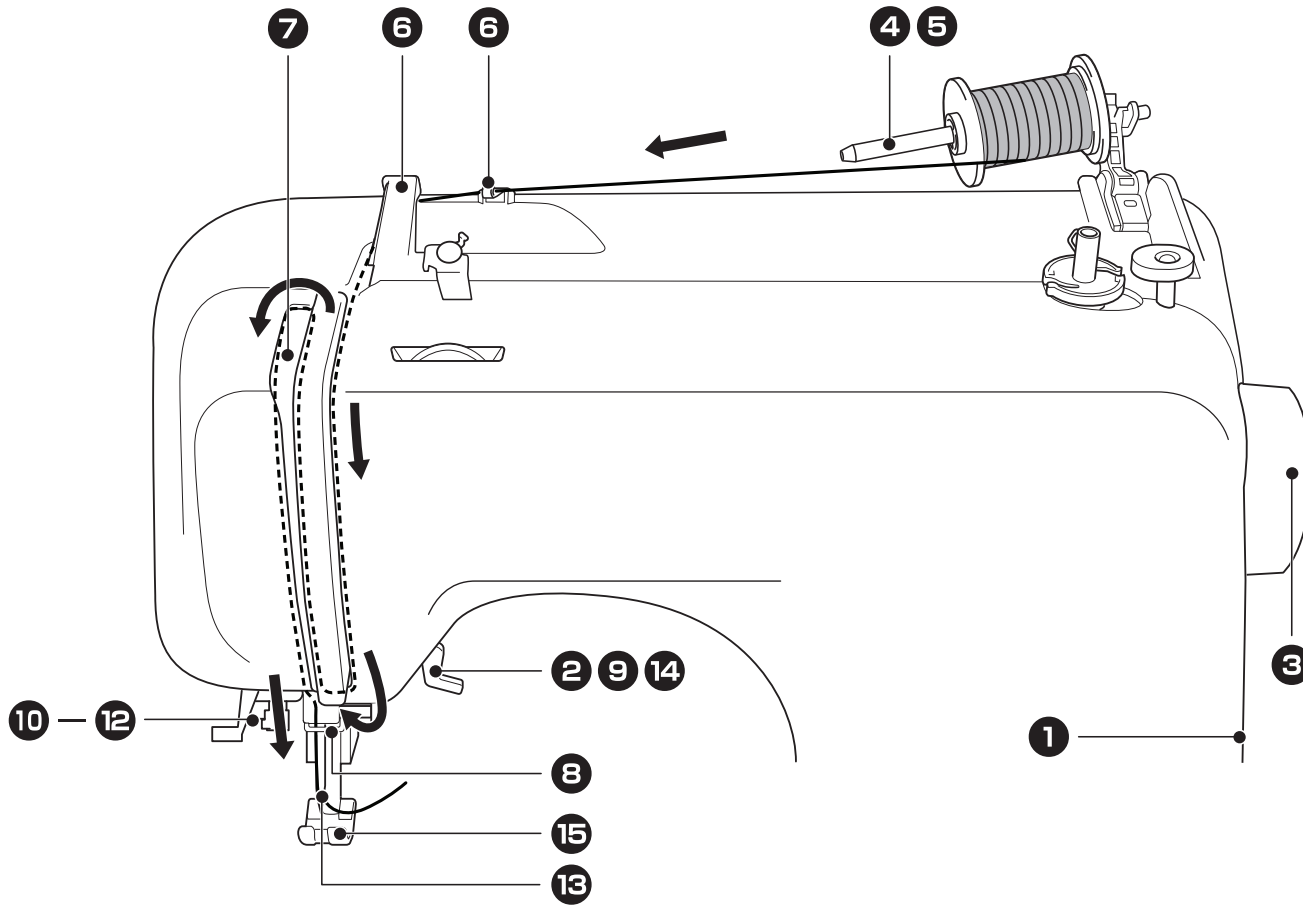

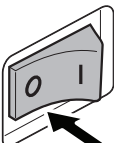
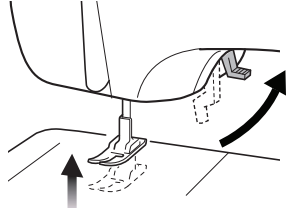
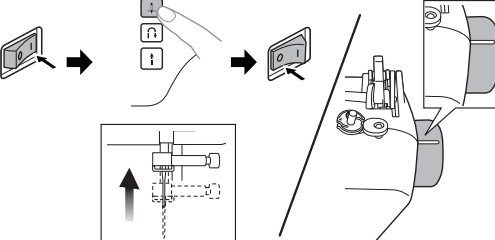
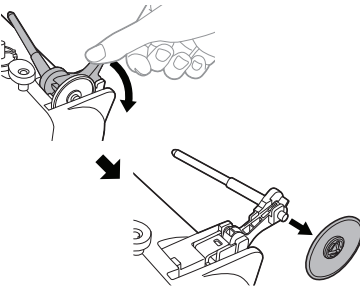
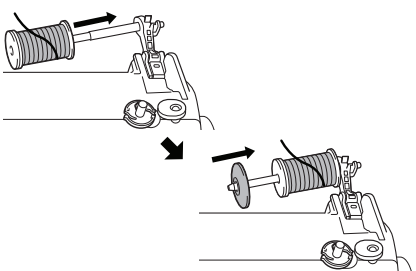
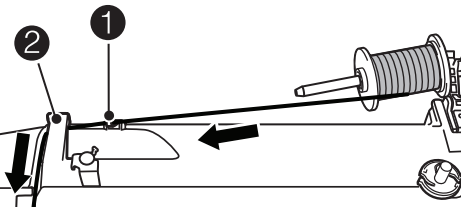
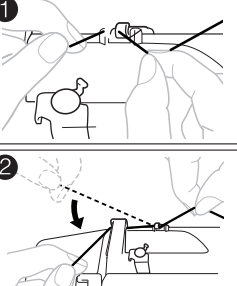
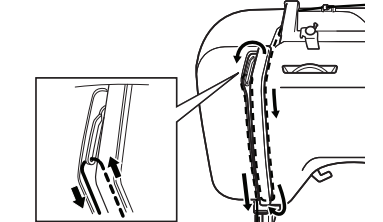
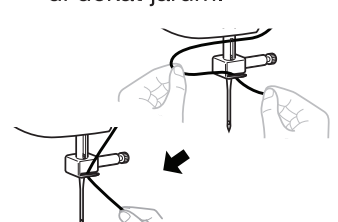
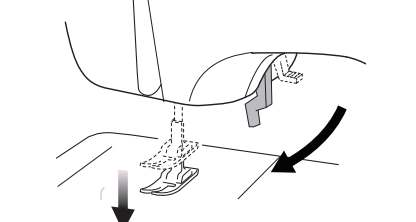
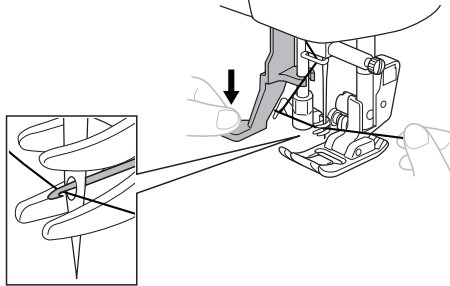
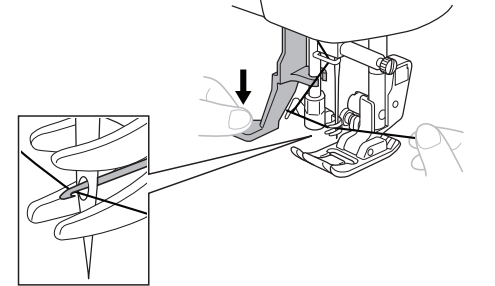
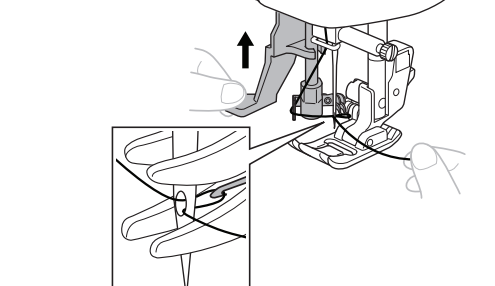
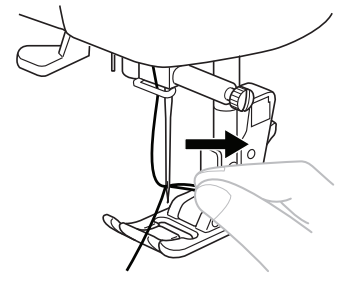
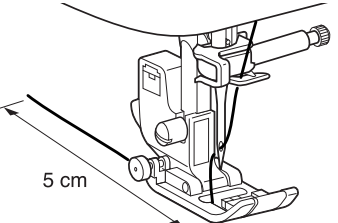
<p>1 Tekan tombol power untuk mematikan mesin.</p> 	<p>2 Angkat sepatu dengan menarik tuas seperti gambar di bawah.</p> 	<p>3 Pastikan posisi roda seperti gambar di bawah dan tekan tombol jarum untuk menaikkan jarum.</p> 	<p>4 Ikuti langkah seperti gambar di bawah ini.</p> 	<p>5 Masukkan benang ke dalam tiang lalu tutup dengan penutup benang.</p> 
<p>6 Tarik benang melewati pola 1 lalu dilanjutkan ke pola 2</p> 	<p>7 Kaitkan benang mengikuti gambar panah di bawah.</p> 	<p>8 Setelah terkait, masukkan benang ke besi yang ada di dekat jarum.</p> 	<p>9 Turunkan tuas di kanan untuk menurunkan sepatu jahit.</p> 	<p>10 Turunkan tuas di kiri lalu kaitkan benang pada besi seperti gambar di bawah.</p> 
<p>11 Letakkan benang di antara jarum dan besi seperti gambar di bawah.</p> 	<p>12 Tarik ke atas tuas seperti gambar di bawah sampai benang masuk ke dalam jarum.</p> 	<p>13 Tarik benang dari belakang.</p> 	<p>14 Tarik tuas yang ada di kanan untuk menaikkan sepatu jahit.</p> 	<p>15 Masukkan benang di antara sepatu jahit untuk memulai menjahit.</p> 

Petunjuk Pemeliharaan Mesin Jahit

Pemeliharaan mesin jahit dapat dilakukan sesuai kebutuhan. Namun, dalam beberapa lingkungan butuh pemeliharaan yang lebih sering (misalnya, dalam kondisi berdebu atau lembab). Jika terdapat permasalahan yang tidak dapat teratasi, silahkan hubungi Customer Service Brother Indonesia.